

FUJIFILM instax mini Evo

ANINDA BASKI ALAN HİBRİT FOTOĞRAF MAKİNESİ

[ANINDA BASKI + DİJİTAL TEKNOLOJİLER]

Kullanım Kılavuzu (Tam sürüm)



- Bu Kullanım Kılavuzu (Tam sürüm), aygıt yazılımı sürümü Ver.1.01'e karşılık gelir. Aygıt yazılımı sürümüne bağlı olarak, fonksiyonlar ve ekran görüntüleri açıklananlardan farklı olabilir.
- Aygıt yazılımını yükseltmenin iki yöntemi vardır: Ayrıntılar için bkz. [AYGIT YAZILIMI YÜKSELTME].(s. 22)

Kullanmadan Önce	3	Çeşitli Çekimler	17
Fotoğraf Makinesinin Bertarafına İlişkin Notlar.....	3	Görüntünün Parlaklığını Değiştirme	17
Fotoğraf Makinesi Hakkında	3	Fotoğraf Çekmek için Zamanlayıcıyı Kullanma	17
Temel Özellikler	3	Flaşlı Çekim	18
Akıllı Telefon Uygulamasıyla Kullanılabilen Fonksiyonlar .	3	Makro Fotoğraf Çekme	18
Parça Adları	4	Fotoğraf Çekerken Işık Kaynağını Eşleştirme.....	19
LCD Ekran	6	Özçekim (Selfie)	19
Seçim tuşlarını kullanma.....	7	Fotoğraf Çekmek için AF/AE Kilidini Kullanma	20
Omuz Askısının Bağlanması	7	Baskı Geçmişinden Yazdırma	20
Pili Değiştirme	8	Hafıza Kartını Kullanma	21
Şarj Durum Göstergesi	8	Hafıza Kartı Takma	21
Güç Açma/Kapama	8	Çekim Menüsünü Kullanma	22
Pil Seviyesini Kontrol Etme	9	İZLEME MENÜSÜNÜ KULLANMA.....	23
Başlangıç ayarlarını yapılandırma	9	Akıllı Telefon Uygulamasıyla Bağlantılı	
instax mini Anında Baskı Film Paketini Takma/Çıkarma	11	Fonksiyonlar	24
Film Paketini Takma	11	Doğrudan baskı fonksiyonu	24
Kullanılmış Film Paketini Çıkarma	12	Uzaktan çekim fonksiyonu	24
Temel Çekim ve İzleme.....	12	Baskı görüntüsü depolama fonksiyonu	24
Fotoğraf Çekme	12	Teknik Özellikler	24
Çektiğiniz Fotoğrafları Görüntüleme	13	24
İzleme Ekranındaki Görüntüyü Değiştirme.....	13	Sorun giderme	25
Baskı	14	ÖNEMLİ GÜVENLİK BİLDİRİMİ	26
Kalan Film Kâğıtları Ekranı Hakkında	15	Basit Makine Bakımı.....	27
Fotoğraflarınıza Efekt Ekleme	15	Bluetooth® Cihazları: Dikkat edilecek hususlar	28
Lens Efektlerini Seçme	15		
Film Efektini Seçme.....	16		
Efekt Kombinasyonu Belirleme.....	16		
Efekt Kombinasyonunu Kaydetme	16		
Favori Efektleri Çağırma	16		

Kullanmadan Önce

Fotoğraf makinesini kullanmadan önce aşağıdakilerin mevcut olup olmadığını kontrol edin.

Cihazla Birlikte Verilen Aksesuarlar

- Omuz askısı (1)

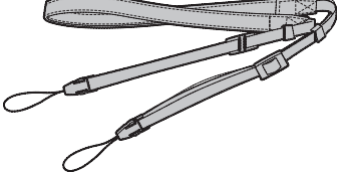

- USB şarj kablosu (1)

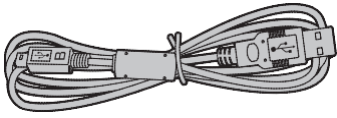

- Kullanım Kılavuzu (1)

- Askıyı boynunuzdan değil omuzunuzun üzerinden geçirin.
- Omuz askısının film çıkarma yuvasından sarkmadığından emin olun.
- Pili fabrikada tam olarak şarj edilmemiştir. Bu nedenle fotoğraf makinesini kullanmadan önce pili şarj ettiğinizden emin olun.

Fotoğraf Makinesinin Bertarafına İlişkin Notlar

Bu fotoğraf makinesinde, dahili bir lityum iyon pil kullanılmaktadır.

Makinenin bertarafı sürecinde yerel yönetmeliklere uygun hareket edin.

Ayrıntılı bilgi için verilen İLETİŞİM BİLGİLERİ sayfasına bakın. Ülkeniz veya bölgeniz bu sayfada yer almıyorsa, lütfen yerel distribütörünüzle iletişime geçin.

DİKKAT

Dahili pili kendiniz çıkarmayın; bu durum yaralanmanıza neden olabilir.



Özel Konutlarda Elektrikli ve Elektronik Ekipmanların Bertarafı
Kullanılmış Elektrikli ve Elektronik Ekipmanların Bertarafı (Avrupa Birliği ve diğer Avrupa ülkelerinde ayrı toplama sistemlerine göre uygulama söz konusu olabilir)

Üründeki, kılavuzdaki, garanti belgesindeki ve/veya ambalajdaki bu simge, bu ürünün evsel atık sayılmaması gerektiğini gösterir. Bunun yerine, söz konusu ürün elektrik ve elektronik cihazların geri dönüşümüne yönelik uygun bir toplama noktasına teslim edilmelidir.

Bu ürünün doğru bir şekilde bertaraf edilmesini sağlayarak, çevre ve insan sağlığına yönelik olası olumsuz sonuçların önlenmesine yardımcı olabilirsiniz; aksi takdirde bu ürün atığı yanlış bir şekilde bertaraf edilmiş olur.

Malzemelerin geri dönüşümü doğal kaynakların korunmasına yardımcı olacaktır. Bu ürünün geri dönüşümü konusunda daha ayrıntılı bilgi için yerel makamlarla, evsel atık imha hizmeti sağlayıcısı veya ürünü satın aldığınız mağaza ile iletişime geçin.

AB dışındaki ülkelerde: Bu ürünü atmak istiyorsanız, lütfen yerel makamlarla iletişime geçip doğru bertaraf yöntemini sorun.



Pil veya akümülatörler üzerindeki bu Sembol, pillere evsel atık muamelesi yapılmaması gerektiğini belirtir.

Türkiye'deki müşteriler için:

EEE, Yönetmeliğe Uygundur.

Fotoğraf Makinesi Hakkında

Temel Özellikler

- instax'ın tarihçesindeki en yüksek görüntü kalitesi. (*2021 Aralık itibarıyla)
- 10 lens efekti ve 10 film efekti ile 100 farklı görüntü ifadesi.
- LCD Ekranı bakarken fotoğraf çekebilir ve ana üniteye veya micro SD karta kaydedebilirsiniz.
- Hangi fotoğrafların yazdırılacağını seçebilirsiniz.
- Lüks klasik tasarım.
- Lens kadranı, film kadranı ve baskı kolu ile analog-vari çalışma.
- Kolay selfie için selfie aynası özelliği.

Akıllı Telefon Uygulamasıyla Kullanılabilen

Fonksiyonlar

• Doğrudan Baskı

Akıllı telefonunuzdan fotoğraf makinesine bir fotoğraf aktarın ve instax Doğrudan Baskı (Direct Print) özelliğiyle yazdırın. Yazdırmadan önce fotoğrafı taşımak, döndürmek, yakınlaştırmak, uzaklaştırmak veya kırpma için akıllı telefon uygulamasını kullanabilirsiniz.

• Uzaktan Çekim

Uzaktan fotoğraf çekmek için fotoğraf makinesini akıllı telefonunuzla kontrol edin.

• Basılı Fotoğraf Kaydetme

Fotoğraf makinesiyle çekilmiş basılı fotoğrafları akıllı telefon uygulamasına kaydedebilirsiniz. Fotoğraflarınıza instax çerçeveleri ekleyebilir ve bunları akıllı telefonunuza kaydedebilirsiniz.

Parça Adları

Ön

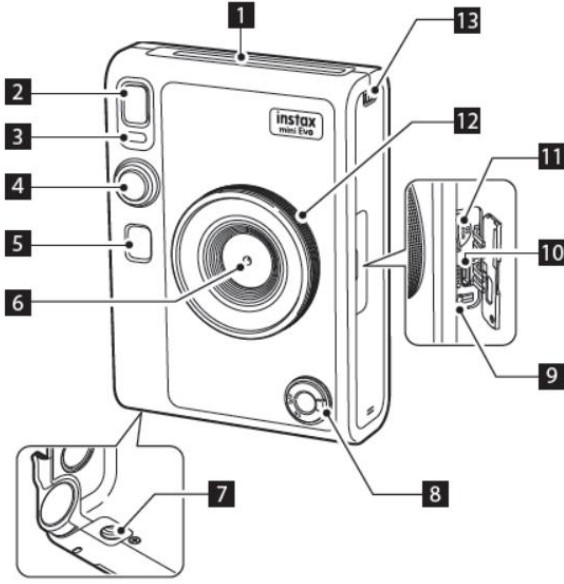

Arka

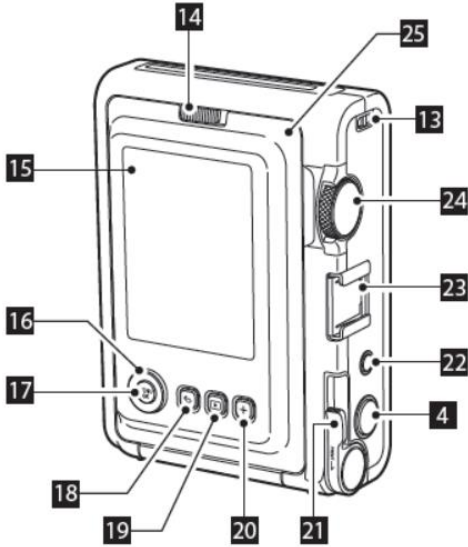

1 Film çıkış yuvası

Pozlanan film, baskı sırasında film çıkarma yuvasından çıkarılır.

2 Flaş

Flaş, ayarlamaya bağlı olarak çalışır. İsterseniz flaşı devre dışı bırakabilirsiniz.

3 Zamanlayıcı lambası/Şarj lambası

Zamanlayıcı ile fotoğraf çektiğinizde zamanlayıcı lambası/şarj lambası yanıp söner. Bu lamba ayrıca şarj sırasında yanar ve şarj tamamlandığında söner.

4 Deklanşör

Nesneye odaklanmak için deklanşöre yarım basın. Deklanşöre yarım basılı tutarken, örtücüyü devreye sokmak ve fotoğraf çekmek için deklanşöre tam basın. İzleme modundan çekim moduna geçmek için deklanşöre basın.

5 Selfie aynası

Fotoğrafın kompozisyonunu kontrol etmek için selfie aynasında kendinizi görebilir ve kadrajda olduğunuzdan emin olabilirsiniz.

6 Lens

Fotoğraf çekmek için kullanılan lensdir. Çekim sırasında parmaklarınızın veya vücudunuzun diğer kısımlarının lensi kapamadığından emin olun.

7 Tripod deliği

Bu deliği kullanarak tripod takabilirsiniz.

8 Açma/Kapama düğmesi

Makineyi açmak için saat yönünde çevirin. Makineyi kapatmak için saat yönünün tersine çevirin.

9 Sıfırlama tuşu *1

Fotoğraf makinesi düzgün çalışmıyorsa, makineyi kapanmaya zorlamak için bu tuşa basın. Sıfırlama tuşuna bastıktan sonra, makineyi başlatmak için açma/kapama düğmesini kapatıp tekrar açın. Makine normal şekilde çalışırken sıfırlama tuşunu kullanmayın. Aksi durum fotoğraf verilerinin silinmesine neden olabilir.

10 USB portu (micro USB Micro-B)

Fotoğraf makinesini şarj etmek için kullanılan USB portudur. USB portu veri aktarımı için kullanılamaz.

11 Micro SD kart yuvası

Bir micro SD kart yuvasıdır.

12 Lens kadranı *2

10 farklı lens efekti arasında geçiş yapmak için lens kadranını çevirin.

13 Askı kancası

Askıyı makineye takmak için askı kablosunu askı kancasından geçirin.

14 Film kapağı kilidi

Film kapağının kilidini açmak için film kapağı kilidini kaydırın.

*1 Fotoğraf makinesi düzgün çalışmıyorsa, sıfırlamak için sıfırlama tuşuna basın.

*2 Lens efektleri dijital olarak işlenir.

15 LCD Ekran

Çekim sırasında çekilecek nesneyi görebilir ve çektiğiniz fotoğrafları LCD Ekranda kontrol edebilirsiniz. Menüleri LCD Ekranda da görüntüleyebilir ve seçebilirsiniz.

16 Seçim tuşları (⏪⏩)

Menü öğelerini seçmek ve LCD Ekranda görüntülenen fonksiyonları kullanmak için seçim tuşlarını kullanın.

17 MENÜ/OK tuşu

Çekim veya izleme sırasında LCD Ekranda menünün görünmesi için MENÜ/OK tuşuna basın. Bu tuş ayrıca menü öğelerini onaylamak için kullanılır.

18 ↶ (Geri) tuşu

Önceki ekrana dönmek için ↶ (Geri) tuşuna basın. Bu tuş aynı zamanda fotoğraf baskısını iptal etmek için de kullanılır.

19 [] (İzleme) tuşu

Çektiğiniz fotoğrafları LCD Ekranda görüntülemek için [] (İzleme) tuşuna basın. Bu tuş, çekim modundayken izleme moduna geçmek için de kullanılır.

20 +(Fonksiyon) tuşu

LCD Ekrandaki mevcut efekti kontrol etmek için çekim modunda +(Fonksiyon) tuşuna basın. Ayrıca efektleri kaydedebilir ve geri çağırabilirsiniz.

21 Baskı kolu

LCD Ekrandaki görüntüyü yazdırın.

22 Efekt sıfırlama tuşu

Hem lens hem de film efektlerini normale döndürün.

23 Aksesuar yuvası

Aksesuar yuvasını kullanarak makine aksesuarlarını takın.

24 Film kadranı *3

10 farklı film efekti arasında geçiş yapmak için film kadranını çevirin.

25 Film kapağı



Bir film paketini takarken/çıkarırken, film kapağının kilidini açmak için film kapağı kilidini kaydırın ve kaldırarak açın. Filmi bitirene kadar film kapağını açmayın.

*3 Film efekti dijital olarak işlenir.

LCD Ekran

Fotoğraf makinesi açıldığında, LCD Ekran üzerinde çekim ekranı belirir.

- Çekim ekranından izleme ekranına geçmek için  (izleme) tuşuna basın.
- İzleme ekranından çekim ekranına geçmek için Deklanşöre tam basın.

Çekim ekranı ya da izleme ekranı açıkken  (Geri) tuşuna basarsanız, LCD Ekranda aşağıdaki bilgiler görüntülenecektir. Çekim ekranına veya izleme ekranına dönmek için  (Geri) tuşuna basın.

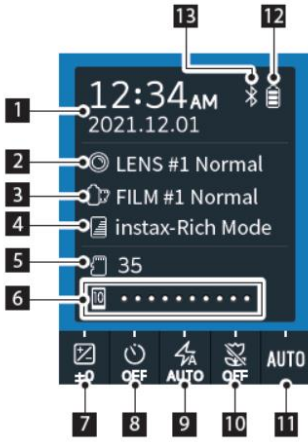

Çekim ekranı

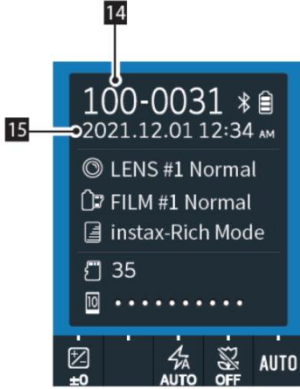

İzleme ekranı



- 1 Geçerli tarih ve saat
- 2 Lens efektleri
- 3 Film efektleri
- 4 Baskı kalitesi
- 5 Mevcut çekim sayısı*4
- 6 Kalan film göstergesi
- 7 POZLAMA
- 8 OTOMATİK ZAMANLAYICI
- 9 FLAŞ
- 10 MAKRO
- 11 BEYAZ DENGİ
- 12 Kalan şarj göstergesi
- 13 Bluetooth bağlantı durumu göstergesi
- 14 Kare sayısı
- 15 Çekim tarihi ve saati

*4  (Fotoğraf makinesi) dahili bellek kullanıldığında görüntülenir. Mevcut çekim sayısı 10 veya daha az olduğunda simge kırmızı olarak görüntülenir.  (Hafıza kartı) bir hafıza kartı kullanıldığında görüntülenir.

Seçim tuşlarını kullanma

☰☰☰ (Yukarı/Aşağı/Sol/Sağ) tuşları menü öğelerini seçmek ve menü öğelerine atanan fonksiyonları çağırmak için kullanılır. ☰☰☰ [MENÜ/OK] tuşu menüleri görüntülemek ve seçim yapmak için kullanılır.

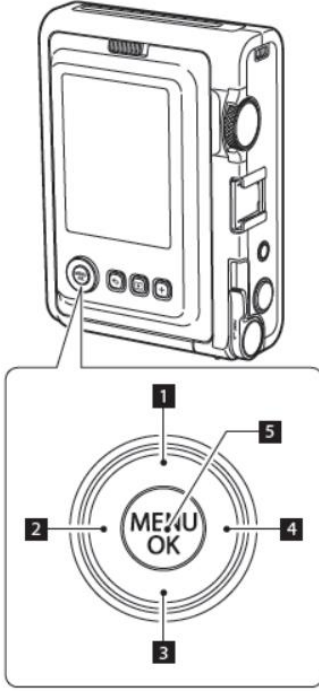

- 1 ⬆ (Yukarı) git.
- 2 ⬅ (Sola) git.
- 3 ⬇ (Aşağı) git.
- 4 ➡ (Sağa) git.
- 5 Hangi menü öğesinin görüntüleneceğini veya seçileceğini belirler.

Omuz Askısının Bağlanması

Omuz askısını makine gövdesine takmak için aşağıdaki adımları izleyin.

- 1 Omuz askısının bir ucunu fotoğraf makinesindeki askı kancasından geçirin.

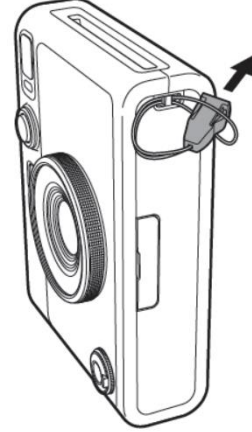

- 2 Askı gövdesini askının ucuna takın.

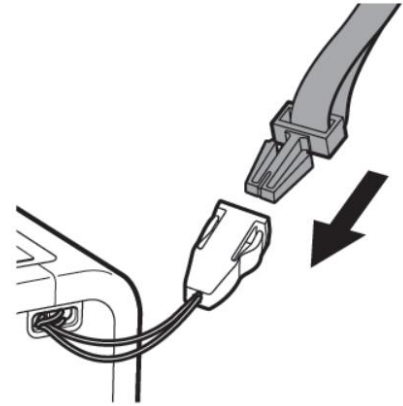

- 3 Diğer ucunu da aynı şekilde takın.

- Omuz askısı boyundan sarkmamalı, omza takılmalıdır.
- Omuz askısının film çıkarma yuvasından sarkmadığından emin olun.

Pilin Şarj Edilmesi

- 1 Pili şarj etmeden önce fotoğraf makinesini kapatın. Makine açılırsa pil şarj olmaz.
- 2 Kabloyu aşağıda belirtildiği gibi düzgün şekilde takmaya dikkat edin

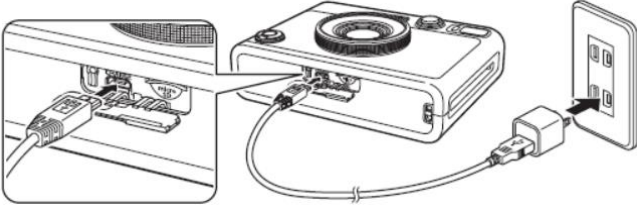

Verilen Micro USB kabloyu kullanarak fotoğraf makinesini bir USB AC adaptörüne (akıllı telefonunuzla birlikte verilir) bağlayın, ardından USB AC adaptörünü iç mekândaki bir prize takın.

Şarj süresi yaklaşık 2 ila 3 dakikadır.

Şarj Durum Göstergesi

Şarj oluyor	Zamanlayıcı lambası yanar.
Şarj tamamlandı	Zamanlayıcı lambası söner.
Şarj hatası	Zamanlayıcı lambası yanıp söner.

Bilgisayardan şarj etme:

- Fotoğraf makinesini bir USB çoklayıcı veya klavye aracılığıyla değil, doğrudan bilgisayara bağlayın.
- Şarj esnasında bilgisayar uyku moduna geçerse, şarj işlemi durdurulur. Şarj etmeye devam etmek için bilgisayarı uyku modundan çıkarın ve USB kablosunu yeniden bağlayın.
- Kişisel bilgisayarınızın teknik özelliklerine, ayarlarına veya durumuna bağlı olarak pili şarj etmek mümkün olmayabilir.

- Bu durumda pili çıkarmak mümkün değildir.
- Pil fabrikada tam olarak şarj edilmemiştir. Bu nedenle fotoğraf makinesini kullanmadan önce pili şarj ettiğinizden emin olun.
- Pille ilgili önlemler için lütfen "Basit Fotoğraf Makinesi Bakımı"na bakın. (s. 27)

Güç Açma/Kapama

Makineyi açmak için açma/kapama düğmesini saat yönünde çevirin.

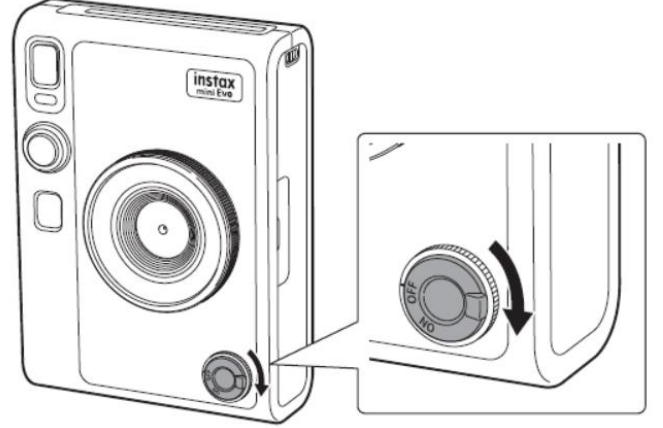

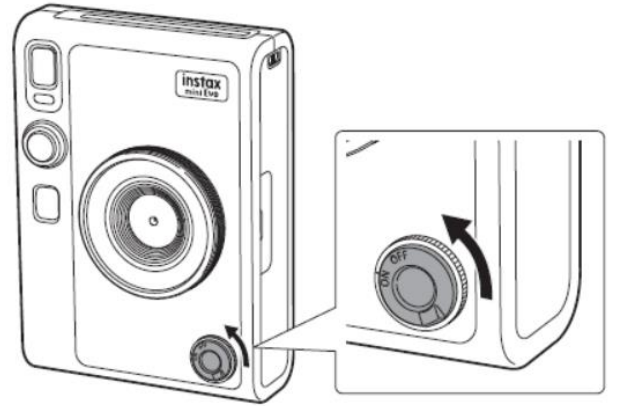

Makineyi kapatmak için de saat yönünün tersine çevirin.



- Makine belirli bir süre kullanmadığınızda otomatik olarak kapanacaktır. Fotoğraf makinesi otomatik olarak kapanırsa, açmak için açma/kapama düğmesini kapatıp tekrar açın.
- Ayrıca makinenin kapanmadan bekleyeceği süreyi de ayarlayabilirsiniz. (s. 22)

Pil Seviyesini Kontrol Etme

LCD Ekranda kalan pil şarjını görüntülemek için çekim veya izleme ekranındaki ↶ (Geri) tuşuna basın.

Ekran	Kalan pil şarjı
	Kalan pil şarjı yeterli.
	Pil seviyesi yarıdan az. Pilin şarj edilmesi önerilir.
	Düşük pil şarjı. Mümkün olan en kısa sürede pili şarj edin.

- Pilin şarj seviyesi düşük olduğunda, LCD Ekranın sağ alt köşesinde bir simge (🔋) simgesi görünecektir.
- Pil tamamen bittiğinde, LCD Ekranın ortasında (🔋) simgesi görünecek ve makine kapatılacaktır.

Çekim ekranına veya izleme ekranına dönmek için ↶ (Geri) tuşuna basın.

Başlangıç ayarlarını yapılandırma

Satın aldıktan sonra makineyi ilk kez açtığınızda, otomatik olarak kullanılacak dili, tarihi ve saati ayarlamamız ve de akıllı telefonunuzu eşleştirmemiz istenecektir.

- Eşleştirme kaydından önce, akıllı telefonunuza "instax mini Evo" uygulamasını yükleyin.
- Android telefon kullanıyorsanız, Google Play Store'da "instax mini Evo" uygulamasını aratarak telefonunuza yükleyin.
 - * Android işletim sistemi yüklü akıllı telefonlara yönelik gereksinimler: Android sürüm 7 veya üzeri ile Google Play'in kurulu olması.
 - Bir iOS telefon kullanıyorsanız, App Store'da "instax mini Evo" uygulamasını aratarak telefonunuza yükleyin.
 - * iOS akıllı telefonlar için gereksinimler: iOS sürüm 12 veya üstü; Akıllı telefonunuzun modeline bağlı olarak, uygulamayı yüklemiş olsanız ve yukarıdaki çalıştırma gereksinimlerini karşılıyorsanız dahi uygulamayı kullanamayabilirsiniz.

Bu ayar daha sonra yapılabilir. Daha sonra ayarlamak veya yeniden ayar yapmak isterseniz, ayar menüsündeki [言語/DİL.], [TARİH/SAAT] ve [BLUETOOTH AYARLARI] kısmından ayarlayabilirsiniz.

1 Gücün açılması.

- Satın aldıktan sonra fotoğraf makinesini ilk açtığınızda, dil ayar ekranı görünecektir.

2 Kullanmak istediğiniz dili seçin ve ardından [MENÜ/OK] tuşuna basın.

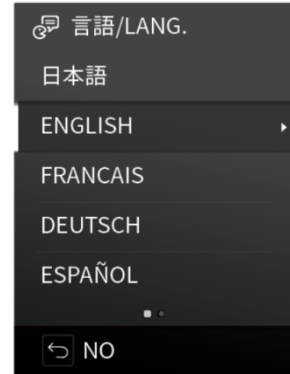

3 Yılı, ayı ve tarihi bu sırayla ayarlayın ve ardından [MENÜ/OK] tuşuna basın.

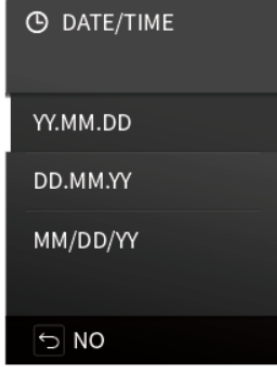

4 Yılı, ayı, günü, saati ve dakikayı ayarlayın ve ardından [MENÜ/OK] tuşuna basın.

Ayarlanacak öğeyi (yıl, ay, gün, saat, dakika) seçmek için ⏪ tuşlarına basın ve ardından ⏩ ve ⏴ tuşlarıyla ayarlanacak numarayı seçin.

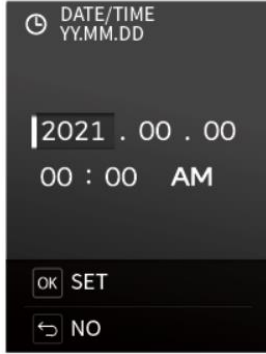

Ardından, eşleştirme ayarlarını yapılandırın.

5 [MENÜ/OK] tuşuna basın.

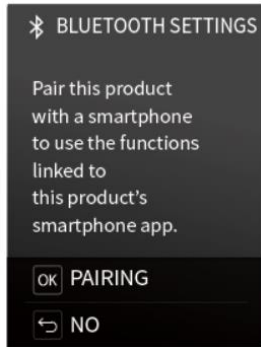

• Eşleştirme ayarlarını yapılandırmak istemiyorsanız, başlangıç ayarlarından çıkmak için ⏪ (Geri) tuşuna basın.

6 “instax mini Evo” akıllı telefon uygulamasını başlatın ve [AYARLAR] ögesine dokunun.

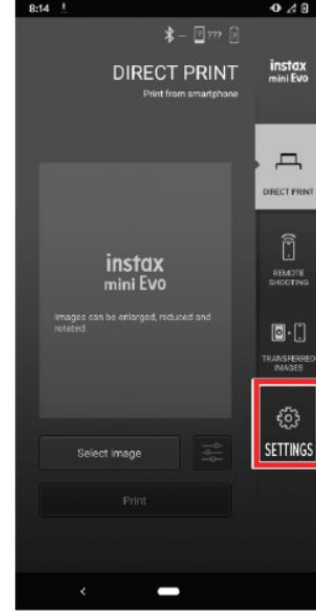

7 Akıllı telefon uygulamasında [Bluetooth ayarları] üzerine dokunun.

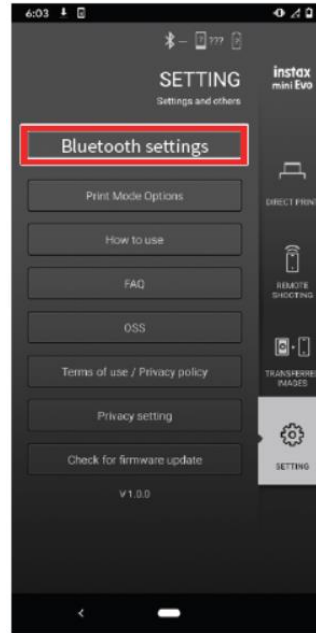

8 Akıllı telefon uygulamasında [Bağlan] ögesine dokununuz.

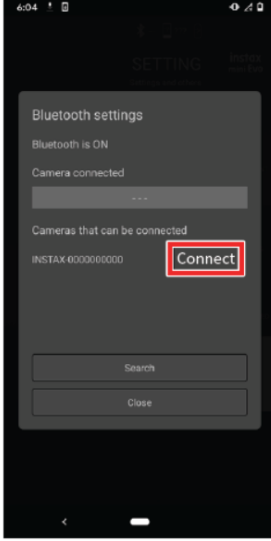

- Fotoğraf makinesinin KENDİ ADINI kontrol etmek için çekim menüsünü görüntüleyin. (s. 22) Ardından, bu sırayla [BLUETOOTH AYARLARI], [BİLGİ] ve [KENDİ ADI]'nı seçin.

9 Eşleştirmeye izin verin.

10 Eşleştirme kaydının tamamlandığını onaylayın.

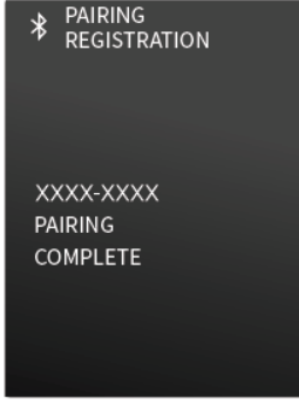

Eşleştirme kaydı tamamlandığında, ekran çekim ekranına geçer.

instax mini Anında Baskı Film Paketini Takma/Çıkarma

Film Paketini Takma

1 Film kapağı kilidini kaydırın ve film kapağını açın.

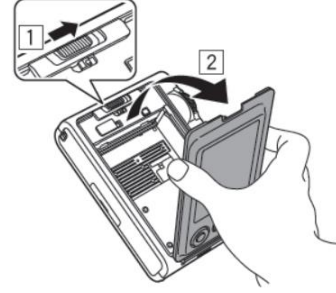

2 Sarı işaretleri hizalayarak film paketini yerleştirin.

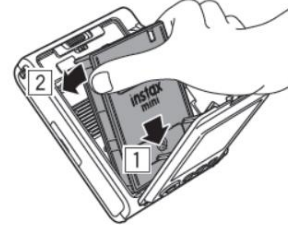

3 Film kapağını kapatın.



4 Otomatik olarak reddedilen siyah film kapağını çıkarın.

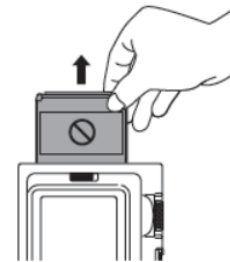

Kullanılmış Film Paketini Çıkartma

1 Film kapağı kilidini kaydırın ve film kapağını açın.

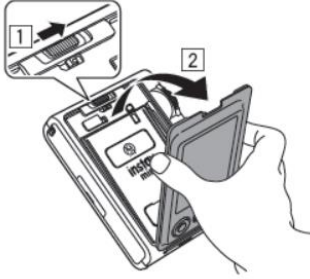

2 Film paketindeki dikdörtgen delikleri kavrayın, ardından film paketini makineden dışarı çekin.

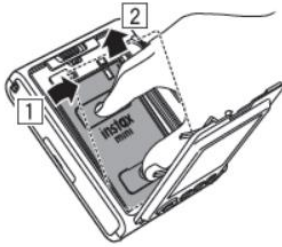

Temel Çekim ve İzleme

Fotoğraf Çekme

Bu bölüm, fotoğraf çekmeye yönelik temel prosedürleri açıklar.

1 Gücü açın.

2 Makineyi tutun.

3 Efektleri ve diğer ayarları istediğiniz gibi ayarlayın.

4 Kompozisyonu oluşturun.

☺ veya ☻ tuşlarıyla kompozisyonu ayarlayın. Uzaktaki bir nesnenin daha geniş bir resmini çekmek için ☺ tuşuna ya da daha geniş bir alanı almak için ☻ tuşuna basın.

5 Nesneyi odağa getirmek için Deklanşöre yarım basın.

Nesne odaktaayken



Bir bip sesi duyulur ve LCD Ekranda yeşil bir AF çerçevesi belirir.

[YÜZ ALGILAMA] etkinleştirildiğinde, fotoğraf makinesi kişinin yüzünü tanıdığı anda kişinin yüzünde yeşil bir AF çerçevesi belirir. (s. 22)

Nesne odakta değilse

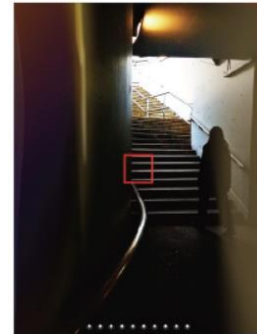

LCD Ekranda kırmızı bir AF çerçevesi belirir. Kompozisyonu değiştirin veya AF/AE kilidini kullanın. (s. 20)

6 Deklanşöre yarıya kadar basılı tutun ve ardından tam bastırın (tamamen aşağı)

Fotoğraf çekildikten sonra görüntü dahili bellekte veya bellek kartında saklanır.

- Çektiğiniz fotoğrafları yazdırma prosedürü için "Baskı" konusuna bakın. (s. 14)

- Fotoğraf çekerken kollarınızı vücudunuza dik şekilde tutun ve makineyi iki elinizle sıkıca kavrayın.
- Deklanşöre basarken lense dokunmamaya özen gösterin.
- Makinenin hareket etmesini ve fotoğrafın bulanıklaşmasını önlemek için deklanşöre tam basarken nazikçe hareket edin.
- Parmaklarınızın veya omuz askısının flaşı veya lensi kapatmamasına dikkat edin.
- Karanlık veya arkadan aydınlatmalı koşullarda, Deklanşöre tam basıldığında flaş patlayabilir. Flaşın patlamasını önlemek için flaş ayarlarını değiştirebilirsiniz. (s. 18)

Dahili bellekle ilgili önlemler

- Dahili bellek doluysa deklanşör serbest bırakılmaz ve fotoğraf çekemezsiniz. Bu durumda fotoğrafları silin veya bir hafıza kartı kullanın.
- Makine arızalanırsa dahili bellekteki görüntüler zarar görebilir veya kaybolabilir.
- Önem verdiğiniz fotoğrafları başka bir ortama (sabit disk, CD-R, CD-RW, DVD-R, vb.) yedeklemenizi öneririz.
- Tamire gönderilen makinelerin içerisindeki verilerin korunacağı garanti edilemez.
- Makine tamir edildiğinde dahili hafızadaki verileri kontrol etmemiz gerekebilir.

Çektiğiniz Fotoğrafları Görüntüleme

Çektiğiniz fotoğrafları LCD Ekranda izleyebilirsiniz.

1 Gücü açın.

2 [izleme] tuşuna basın.

Çektiğiniz son fotoğraf görüntülenir.

3 Görüntülemek istediğinizi fotoyu seçmek için [OK] veya [Geri] tuşuna basın.

- Çekim ekranına dönmek için Deklanşöre tam basın.

İzleme Ekranındaki Görüntüyü Değiştirme

Bir görüntüyü yakınlaştırabilir veya LCD Ekranda görüntülenen kare sayısını değiştirebilirsiniz.

- Bir Görüntüyü Yakınlaştırmak için

1 Görüntülemek istediğinizi fotoyu seçmek için [OK] veya [Geri] tuşuna basın.

2 [Geri] veya [OK] tuşuna basın.

Yakınlaştırma/uzaklaştırma ekranı görünür.

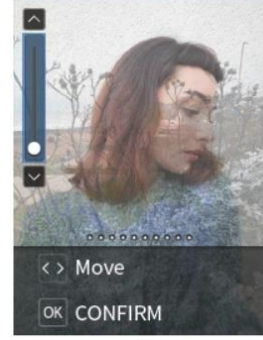

3 [Geri] veya [OK] tuşuyla görüntüyü yakınlaştırın veya uzaklaştırın.

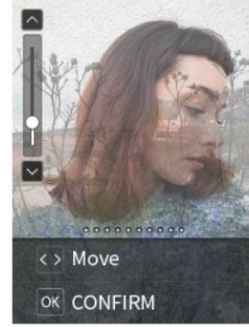

- Yakınlaştırma/uzaklaştırma ekranında [OK] veya [Geri] tuşuna bastığınızda, taşı ekranı görüntülenir ve ekran konumunu [Geri] tuşlarına basarak değiştirebilirsiniz. Yakınlaştırma/uzaklaştırma ekranına geri dönmek için [Geri] tuşuna basın.

4 [MENÜ/OK] tuşuna basın.

- Yakınlaştırılmış veya uzaklaştırılmış bir görüntü de yazdırabilirsiniz.

■ Görüntülenen Kare Sayısını Değiştirme

İzleme ekranındayken görüntülenen kare sayısını değiştirmek için  (izleme) tuşuna basın.



1 kare görüntü





9 kare görüntü



4 kare görüntü

Baskı

1  (izleme) tuşuna basın.

2 Yazdırmak istediğiniz fotoğrafı seçmek için Seçim tuşu üzerindeki  veya  tuşuna basın.

3 Fotoğrafı büyütebilir veya başka düzenlemeler yapabilirsiniz.

4 Yazdırmak için baskı kolunu çevirin.

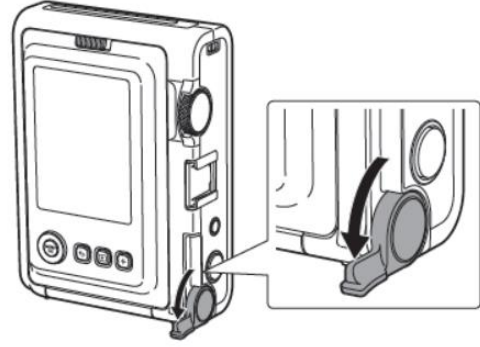

5 Filmin çıkma sesi durduktan sonra, çıkan filmin ucundan tutun ve çıkarın.

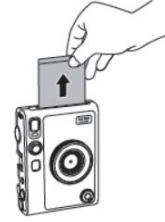

Parmaklarınızın veya makine askısının film çıkarma yuvasına sıkışmamasına dikkat edin.

Kalan Film Kâğıtları Ekranı Hakkında

Kalan film kâğıdı sayısı ekranın alt kısmında beyaz bir nokta ile gösterilir. Her yazdırma işleminden sonra bu nokta griye döner. Yalnızca iki film kâğıdı kaldığında, nokta kırmızıya döner.



Kalan 10 kâğıt ekranı



Kalan 2 kâğıt ekranı



Kalan 0 kâğıt ekranı



- Film kullanımıyla ilgili bilgi için, FUJIFILM instax mini anında baskı film kullanım talimatlarına bakın.
- Film yaklaşık 90 saniyede çıkartılır (süre sıcaklığa göre değişir).

Fotoğraflarınıza Efekt Ekleme

Lens Efektlerini Seçme

Uygulanacak lens efekti türünü seçmek için aşağıdaki adımları izleyin.

1 Çekim ekranını görüntüleyin.

2 Lens efektinin türünü seçmek için Lens kadranını çevirin.

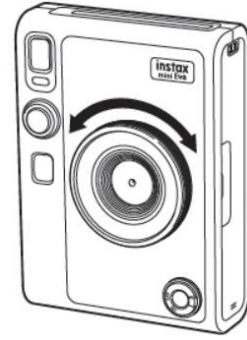

Aşağıdaki kılavuz ekrana gelir:



- Ayarlanan lens efektini iptal etmek için lens efekti türlerinden [Normal] ögesini seçin.
- Ayarlanan lens efektini ve film efektini iptal etmek için Efekt sıfırlama tuşuna basın.

+ (Fonksiyon) tuşuna basarak da Favori kayıtlı lens efektlerinizi ve film efektlerini geri çağırabilirsiniz.

Film Efektini Seçme

Film efektinin türünü seçmek için aşağıdaki adımları izleyin.

1 Çekim ekranını görüntüleyin.

2 Film efektinin türünü seçmek için film kadranını çevirin.

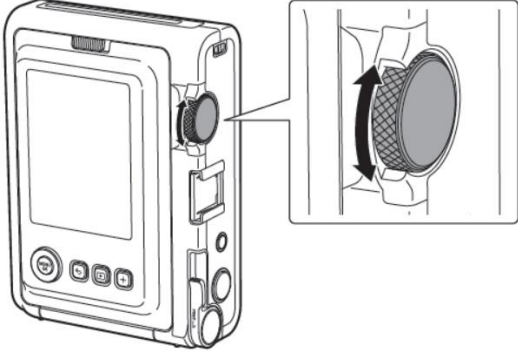

Aşağıdaki kılavuz ekrana gelir:



- Ayarlanan film efektini iptal etmek için film efekti türlerinden [Normal] ögesini seçin.
- Ayarlanan lens efektini ve film efektini iptal etmek için Efekt sıfırlama tuşuna basın.

+ (Fonksiyon) tuşuna basarak da Favori kayıtlı lens efektlerinizi ve film efektlerini geri çağırabilirsiniz.

Efekt Kombinasyonu Belirleme

Favori efektlerinizin bir kombinasyonunu kaydedebilirsiniz. + (Fonksiyon) tuşuna basarak kayıtlı bir efekt kombinasyonunu geri çağırabilirsiniz.

Efekt Kombinasyonunu Kaydetme



1 Çekim ekranını görüntüleyin.

2 Lens efektinin türünü seçmek için Lens kadranını çevirin.

3 Film efektinin türünü seçmek için film kadranını çevirin.

4 + (Fonksiyon) tuşuna basın.

5 [MENÜ/OK] tuşuna basın.

6  veya  tuşuyla [Favori[1]] ile [Favori[3]] arasında seçim yapılabilir.
En fazla üç efekt kombinasyonu kaydedilebilir.

7 [MENÜ/OK] tuşuna basın 
Efekt kaydedilir.

Favori Efektleri Çağırma

1 Çekim ekranını görüntüleyin 

2 + (Fonksiyon) tuşuna iki kez basın 

3  veya  tuşuyla [Favori[1]] ile [Favori[3]] arasında seçim yapılabilir.

4 [MENÜ/OK] tuşuna basın.
Efekt uygulanır.



Çeşitli Çekimler



Görüntü Parlaklığını Değiştirme

Görüntü parlaklığını ayarlayın. Bu fonksiyonu nesne çok parlak veya çok karanlık olduğunda veya nesne ile arka plan arasındaki kontrast (açık ve koyu arasındaki fark) çok fazla olduğunda kullanın.

1 Çekim ekranında [POZLAMA] görünene kadar  veya  tuşuna basın.



2 Pozlamayı düzeltmek için  veya  tuşuna basın.

- Görüntünün tamamını aydınlatmak için  tuşuyla pozlamayı + tarafa getirebilirsiniz.
- Görüntünün tamamını karartmak için ise  tuşuyla pozlamayı - tarafa getirebilirsiniz.

3 Deklanşöre tam basın.

Fotoğraf Çekmek için Zamanlayıcıyı Kullanma

Bu fonksiyonu kullanarak fotoğrafçı dâhil bir grup fotoğrafı çekebilir ya da Deklanşöre basarken makinenin hareket etmesini engelleyebilirsiniz.

1 Çekim ekranında [ZAMANLAYICI] görünene dek  veya  tuşuna basın.

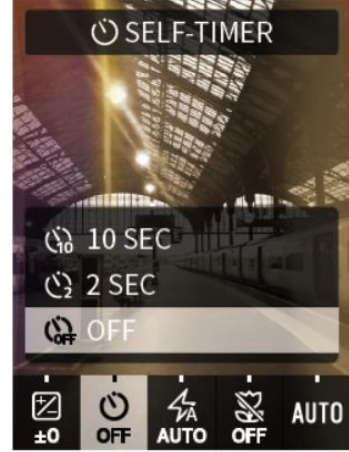

2  veya  tuşuna basarak [2 SAN] ya da [10 SAN] arasında seçim yapabilirsiniz.

Ayarlanan zamanlayıcıya karşılık gelen simge, ekranın ortasında belirir.

- Bir zamanlayıcı ayarlamak istemiyorsanız [KAPALI] ögesini seçin.

3 Deklanşöre tam basın.

Geri sayım başlar.

[2 SAN] seçildiğinde:

Deklanşöre bastığınızda, zamanlayıcı ışığı yanıp söner.



[10 SAN] seçildiğinde:

Deklanşöre bastığınızda, otomatik zamanlayıcı ışığı yanar ve fotoğraf çekilmeden üç saniye önce yanıp sönmeye başlar.

Zamanlayıcıyı yarıda iptal etmek için  (Geri) tuşuna basın.

Flaşlı Çekim

Gece veya karanlık bir odada fotoğraf çekerken flaş kullanın. Ayrıca makineyi flaş patlamayacak şekilde de ayarlayabilirsiniz.

1 Çekim ekranında [FLAŞ] görünene kadar  veya  tuşuna basın.

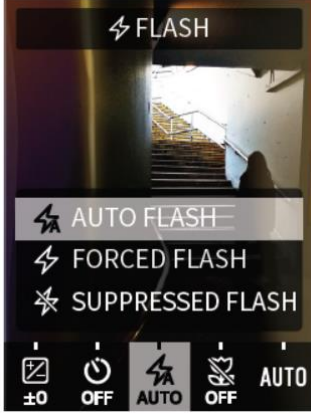

2  veya  tuşuyla flaş ayarını seçebilirsiniz.

- Flaş ayarlarına ilişkin ayrıntılı bilgi için "Flaş Türleri" bölümüne bakınız.

3 Deklanşöre tam basın.

- Flaş şarj olurken Deklanşöre basarsanız, otomatik zamanlayıcı ışığı yanıp sönecek ve deklanşör serbest bırakılmayacaktır.

Flaş Türleri

OTOMATİK FLAŞ

Çevre karanlık olduğunda flaş otomatik olarak patlayacaktır. Bu ayar çoğu durum için geçerlidir.

HER ZAMAN AÇIK FLAŞ

Flaş, çevrenin parlaklığından bağımsız olarak patlayacaktır. Özne, arkadan aydınlatma nedeniyle karanlık olduğunda bu ayarı kullanın.

KAPALI FLAŞ

Ortam karanlık olsa dahi flaş patlamayacaktır. Bu ayar, flaşlı çekimin yasak olduğu yerlerde çekim yapmak için uygundur.

Flaş kullanmadan karanlık yerlerde çekim yaparken, fotoğraf makinesini bir masa veya benzeri bir yüzey üzerinde sabitlemeniz önerilir.

Makro Fotoğraf Çekme

Özneye yaklaşmak istediğinizde makro çekimi kullanın.

1 Çekim ekranında [MAKRO] görünene kadar  veya  tuşuna basın.

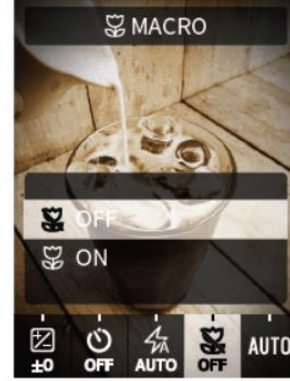



2  veya  tuşuna basın ve [AÇIK] ögesini seçin .

3 Deklanşöre tam basın.

Makro çekim yapılır.

Fotoğraf Çekerken Işık Kaynağını Eşleştirme

Beyaz dengesini güneş ışığı veya yapay aydınlatma gibi ışık kaynağına uyacak şekilde ayarlayarak gerçeğe daha yakın renklerle çekim yapabilirsiniz.

1 Çekim ekranında [BEYAZ DENGESİ] görünene dek  veya  tuşuna basın.



2  veya  tuşuna basarak ayarlardan birisini seçin.

- Beyaz dengesinin ayarlanmasıyla ilgili ayrıntılar için bkz. "Beyaz Dengesi Türleri".

3 Deklanşöre tam basın.

■ Beyaz Dengesi Türleri

OTOMATİK

Fotoğraf makinesi beyaz dengesini otomatik olarak ayarlar. Normal çekim için OTOMATİK mod önerilir.

AÇIK

Güzel havalarda dış mekân çekimi için.

GÖLGE

Bulutlu günlerde veya gölgede çekim yapmak için.

FLORESAN IŞIĞI-1

Gün ışığı floresan aydınlatması altında çekim yapmak için.

FLORESAN IŞIĞI-2

Gün ışığı beyaz floresan aydınlatması altında çekim yapmak için.

FLORESAN IŞIĞI-3

Beyaz floresan aydınlatması altında çekim yapmak için.

AKKOR

Ampuller ve akkor lambaların altında çekim yapmak için.

Özçekim (Selfie)

Kendi fotoğrafınızı çekmek için selfie aynasını kullanabilirsiniz.

1 Fotoğraf makinesini yüzünüz lensin ucundan 30-50 cm uzakta olacak şekilde sıkıca tutun.

- Fotoğraf makinesi özellikle karanlıkta sarsılabileceğinden, fotoğraf makinesini sıkıca tutun.

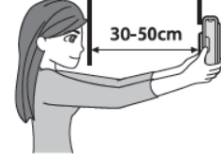

2 Selfie aynasını kullanarak kompozisyonu belirledikten sonra fotoğrafı çekin.

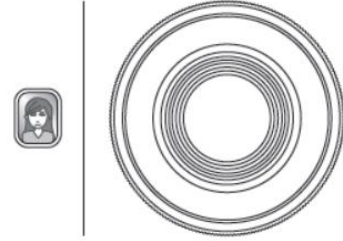

- Fotoğraf çekerken flaşa bakmayın. Flaş ardıl görüntüleri geçici körlüğe neden olabilir.

Fotoğraf Çekmek için AF/AE Kilidini Kullanma

Fotoğraf çekerken, odağı kilitlemek için Deklanşörü yarım basılı tutmaya "AF kilidi" denirken parlaklığı kilitlemek için Deklanşöre basılı tutma "AE kilidi" olarak tanımlanır. Bu özellik, öznenin ekranın ortasında olmadığı bir fotoğraf çekmek istediğinizde kullanışlıdır.

1 Özneyi odağa getirmek için Deklanşöre yarım basın.

AF veya AE'yi kilitlemek için Deklanşöre yarım basın.

2 Kompozisyonu değiştirmek için Deklanşöre yarım basılı tutun.

3 Fotoğrafi çekmek için Deklanşöre tam basın.

Odaklanmaları zor olabileceğinden, aşağıdaki nesnelerin fotoğraflarını çekerken AE/AF kilidini kullanmanız önerilir.

- Ayna ve araba gövdeleri gibi parlayan nesneler
- Yüksek hızda hareket eden özneler
- Camın diğer tarafındaki özneler
- Işığı yansıtmak yerine absorbe eden saç veya kürk gibi koyu renkli nesneler
- Duman veya alev gibi önemsiz nesneler
- Açık ve koyu arasında çok az fark olan nesneler (örneğin, arka planla aynı renkte giysiler giyen bir kişi)
- AF karesinde büyük bir kontrast farkı olduğunda ve nesne o alandayken (örneğin, yüksek kontrastlı bir arka planın önündeki bir nesne)

Baskı Geçmişinden Yazdırma

Daha önce yazdırdığınız görüntüleri geri çağırabilir ve o sırada kullanılan ayarları (görüntü efektleri vb.) tutabilirsiniz. Aşağıdaki adımları takip ederek çektiğiniz fotoğrafları yazdırabilirsiniz.

1 İzleme ekranında [MENÜ/OK] tuşuna basın.

İzleme menüsü ekrana gelir.

2 [BASKI GEÇMİŞİ] ögesini seçmek için veya tuşuna basın.

3 [MENÜ/OK] tuşuna basın.

4 veya tuşuyla yazdırmak istediğiniz görüntüyü seçin.

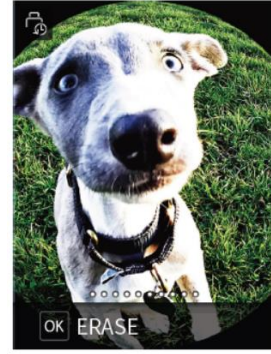

5 Baskı kolunu çevirin.

Yazdırma başlar.

Yazdırmayı yarıda iptal etmek için  (Geri) tuşuna basın.

6 Film çıkma sesi sonlandığında, çıkan filmi kenarından tutup çıkarın.



Parmaklarınızın veya omuz askısının Film çıkarma yuvasını kapatmamasına dikkat edin.

Hafıza Kartını Kullanma

Fotoğraf makinesinin dahili belleği yaklaşık 45 hareketsiz görüntü saklayabilirken hafıza kartı kullanarak daha fazla görüntü de saklayabilirsiniz. Aygıt yazılımını yükseltmek için de bir hafıza kartına ihtiyacınız olacak. Hafıza kartını önceden hazırlayın.

Hafıza Kartlarıyla İlgili Önlemler

- Bu fotoğraf makinesi, micro SD kartlar ve micro SDHC kartlarla uyumludur. Diğer hafıza kartlarının kullanılması makineye zarar verebilir.
- Hafıza kartları küçüktür ve yanlışlıkla bebekler tarafından yutulabilir. Bebeklerin ulaşamayacağı yerlerde saklayın. Düşük bir ihtimal olsa da bir bebeğin hafıza kartını yutması durumunda, derhal doktora başvurun.
- **Biçimlendirme veya veri kaydetme/silme sırasında makineyi kapatmayın veya hafıza kartını çıkarmayın. Hafıza kartı hasar görebilir.**
- Hafıza kartlarını güçlü statik elektrige veya elektriksel gürültüye meyilli bir ortamda kullanmayın veya saklamayın.
- Statik elektrik yüklü bir hafıza kartının takılması fotoğraf makinesinin arızalanmasına neden olabilir. Bu durumda makineyi kapatıp tekrar açın.
- Hafıza kartını pantolon cebinizde taşımayın. Üzerine oturduğunuzda, hafıza kartı kırılabilir.
- Uzun süreli kullanımdan sonra hafıza kartı dokunulamayacak kadar ısınabilir, ancak bu bir arıza göstergesi değildir.
- Hafıza kartlarına herhangi bir etiket yapıştırmayın. Etiketinin sökülmesi, makinenin arızalanmasına neden olabilir.

Bilgisayarda Hafıza Kartı Kullanımına İlişkin Önlemler

- Kullanılmayan bir hafıza kartını veya bir bilgisayarda veya başka bir cihazda kullanılmış hafıza kartını fotoğraf makinesinde kullanmadan önce her zaman biçimlendirin.
- Bir hafıza kartı fotoğraf makinesinde biçimlendirilip çekim ve kayıt için kullanıldığında, klasörler otomatik olarak oluşturulur. Hafıza kartındaki klasörleri veya dosyaları yeniden adlandırmak veya silmek için bilgisayarınızı kullanmayın. Bu durum fotoğraf makinesindeki hafıza kartını kullanılamaz hâle getirebilir.
- Hafıza kartındaki görüntüleri silmek için bilgisayarınızı kullanmayın. Her zaman fotoğraf makinesini kullanın.
- Bir görüntü dosyasını düzenlemek istiyorsanız, görüntü dosyasını bir sabit diske veya benzer bir cihaza kopyalayın veya taşıyın ve ardından kopyalanan veya taşınan görüntü dosyasını düzenleyin.

Hafıza Kartının Takılması

1 Kart yuvası kapağını açın.

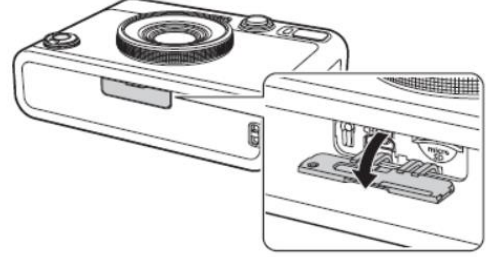

2 Bir "klık" sesi duyana kadar hafıza kartını gösterildiği gibi doğru yönde sonuna kadar yerleştirin.

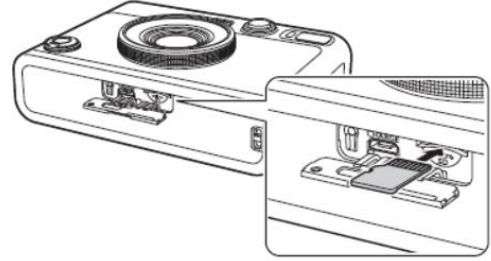

3 Kart yuvası kapağını kapatın.

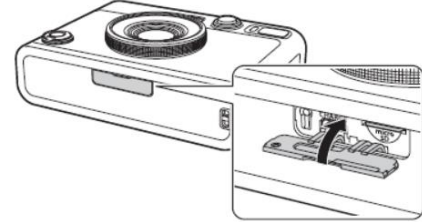

- Hafıza kartını çıkarmak için kartı parmağınızla içeri itin ve ardından parmağınızı yavaşça bırakın. Kartın kilidi açılacak ve çıkarılmaya hazır olacaktır.

Hafıza kartını çıkarırken aniden parmağınızı kaldırırsanız kart yerinden çıkabilir. Parmağınızı nazikçe çekin.

Çekim Menüsünü Kullanma

Çekimle ilgili çeşitli ayarları değiştirmek için çekim menüsünü kullanabilirsiniz.

1 Çekim ekranında [MENÜ/OK] tuşuna basın.

Çekim menüsü ekrana gelir.

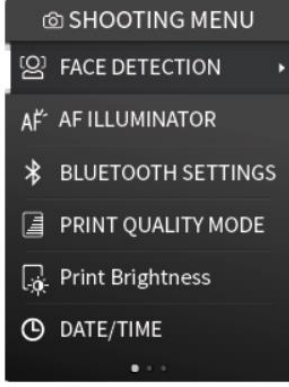

2 Bir öğeyi seçmek için veya tuşuna basın.

• Her bir öğeyle ilgili ayrıntılar için bkz. “Çekim Menüsü Öğeleri”.

3 Ayarların Değiştirilmesi.

4 [MENÜ/OK] tuşuna basın.

Ayar uygulanır ve görüntü çekim ekranına döner.

■ Çekim Menüsü Öğeleri

[YÜZ ALGILAMA]

[YÜZ ALGILAMA] açıldığında, fotoğraf makinesi kişinin yüzünü algılar ve kişinin öne çıkmasını sağlamak için arka plan yerine odağı ve parlaklığı yüze verir.

[AF AYDINLATICI]

AÇIK olarak ayarlandığında, AF AYDINLATICI, Deklanşöre yarıya kadar basıldığı andan nesneye odaklanılana kadar yanar ve karanlık bir nesneye odaklanmayı kolaylaştırır.

- Sahneye bağlı olarak, AF AYDINLATICI etkinleştirildiğinde dahi nesneye odaklanmak zor olabilir.
- AF AYDINLATICI, nesneye yakın çekim yaparken tam olarak etkili olmayabilir.
- AF AYDINLATICI'yi insan gözünün yakınında yakmayın.

[BLUETOOTH AYARLARI]

Fotoğraf makinesini eşleştirmeden önce akıllı telefon uygulamasını telefonunuza yükleyin.

[EŞLEŞTİRME KAYDI]:

Fotoğraf makinesini Bluetooth aracılığıyla akıllı telefonunuza ilk kez bağlarken, cihazları birlikte eşleştirmeniz gerekecektir. Eşleştirme için aşağıdaki prosedüre bakın.

1. ÇEKİM MENÜSÜ'nden veya İZLEME MENÜSÜ'nden [BLUETOOTH AYARLARI] öğesini seçin.
2. [EŞLEŞTİRME KAYDI] öğesini seçin ve [MENÜ/OK] tuşuna basın

3. Akıllı telefon uygulamasında [AYARLAR]'a basın

4. Akıllı telefon uygulamasında [Bluetooth ayarları]'na basın

5. Akıllı telefon uygulamasında [Bağlan]'a basın

6. Eşleştirmeye izin verin

[EŞLEŞTİRME KAYDINI SİL]:

Eşleştirilmiş bir akıllı telefonun bilgilerini silebilirsiniz.

[BİLGİLER]:

Cihazın Bluetooth adresi ve adı ile eşleştirilen cihazla ilgili bilgileri görüntüler.

[BASKI KALİTESİ MODU]

Normal kalite için [instax-Natural Mode] veya daha zengin renk gösterimi (fabrika varsayılanı) için [instax-Rich Mode] ayarlanabilir.

[Baskı Parlaklığı]

[×1 (standart)], [×1.5 (yarı parlak)] veya [×2.0 (parlak)] olarak ayarlanabilir.

[TARİH/SAAT]

Tarih ve saati ayarlayın.

[ZAMAN DAMGASI]

Görüntünün üzerine zamanı damgalar. Görüntü üzerine basılan tarihi silmek istiyorsanız, [KAPALI] olarak ayarlayın.

[言語/DİL]

LCD Ekranda görüntülenen dili ayarlar.

[SES AYARI]

Çalışma sesinin, deklanşör ses düzeyinin ve başlangıç sesinin düzeyini ayarlar.

Sesi kapatmak istiyorsanız, bunu [KAPALI] olarak ayarlayın.

[OTOMATİK KAPANMA]

Fotoğraf makinesi çalıştırılmadığında otomatik olarak kapanacak zamanı ayarlar.

[SIFIRLAMA]

Ayarları fabrika varsayılan değerlerine sıfırlar.

TARİH/SAAT içinde ayarlanan tarih ve saat sıfırlanmayacaktır.

[BİÇİMLENDİRME]

Fotoğraf makinesinin dahili belleğini veya kart yuvasına takılı bir bellek kartını başlatır. Saklanan tüm görüntüler silinecektir.

[AYGIT YAZILIMI YÜKSELTME]

Aygıt yazılımını yükseltir. Aşağıda gösterildiği gibi aygıt yazılımını yükseltmenin iki yöntemi vardır.

Aygıt yazılımını yükseltmek için bir hafıza kartı gereklidir. Hafıza kartını önceden hazırlayın.

• “instax mini Evo” Akıllı Telefon Uygulamasını kullanma

1. Hafıza kartını makinenin kart yuvasına takın
2. “instax mini Evo” akıllı telefon uygulamasını başlatın
3. “instax mini Evo”da [AYARLAR]'a dokunun
4. “Instax mini Evo”da [Aygıt yazılım güncellemesini kontrol et] seçeneğine tıklayın
5. Ekran üzerindeki talimatları takip edin

• Fotoğraf Makinesini Kullanma

1. Bilgisayar veya başka bir cihaz kullanarak FUJIFILM web-sitesinden en güncel aygıt yazılımını (FPUPDATE.DAT) indirin ve hafıza kartının kök dizinine kopyalayın.
2. Kopyalanan aygıt yazılımını içeren hafıza kartını fotoğraf makinesi kart yuvasına takın
3. ÇEKİM MENÜSÜ veya İZLEME MENÜSÜ'nden [YAZILIM YÜKSELTME] ögesini seçin
4. Ekran üzerindeki talimatları takip edin

İZLEME MENÜSÜNÜ kullanma

İzleme ile ilgili çeşitli ayarları değiştirmek için İZLEME MENÜSÜ'nü kullanabilirsiniz.

- 1 İzleme ekranında [MENÜ/OK] tuşuna basın.
İzleme menüsü ekrana gelir.

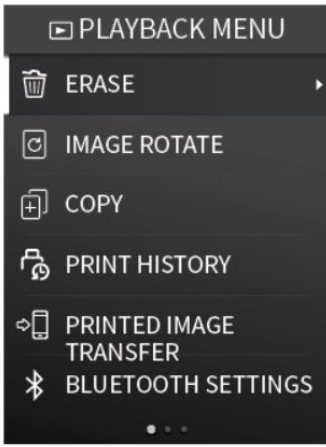

- 2 Bir öğeyi seçmek için veya tuşuna basın.

Her öğeyle ilgili ayrıntılar için bkz. "İZLEME MENÜSÜNDEKİ Öğeler".

3 Ayarların Değiştirilmesi.

- 4 [MENÜ/OK] tuşuna basın.

Ayarlar uygulanır ve görüntü önceki ekrana döner.

■ İZLEME MENÜSÜ'ndeki öğeler

[SİL]

Görüntüleri teker teker veya tüm kareleri bir kerede siler.

[GÖRÜNTÜYÜ DÖNDÜR]

Görüntüyü 90 derecelik artışlarla döndürür ve görüntüler.

[KOPYALA]

Görüntüleri dahili bellekten hafıza kartına veya hafıza kartından dahili belleğe kopyalar.

Aşağıdaki adımları takip edin.

1. İZLEME MENÜSÜ'nden [KOPYALA] ögesini seçin
2. Kopyalama hedefini seçin ve [MENÜ/OK] tuşuna basın
3. [KARE] veya [TÜM KARELER]'i seçin ve [MENÜ/OK] tuşuna basın [TÜM KARELER]'i seçtiyseniz, kopyalama başlar. [KARE] seçtiyseniz 4. adıma gidin.
4. Kopyalamak istediğiniz görüntüyü seçmek için veya tuşuna basın.
5. veya tuşuna basın ve ardından [KOPYALA]'yı seçin
6. [MENÜ/OK]'a basın

[BASKI GEÇMİŞİ]

- Daha önce yazdırılmış 50 adede kadar fotoğrafı görüntüler.
- Bir fotoğraf seçin ve yazdırmayı başlatmak için Baskı kolunu çevirin.
- Baskı geçmişini teker teker temizlemek için [MENÜ/OK] tuşuna basın.

[YAZDIRILAN GÖRÜNTÜ AKTARIMI]

Fotoğraf makinesiyle yazdırılan fotoğrafları akıllı telefon uygulamasına gönderebilir ve bunları instax fotoğrafları olarak akıllı telefonunuza kaydedebilirsiniz.

Aşağıdaki öğeler hakkında daha fazla bilgi için "Çekim Menüsünü Kullanma" bölümündeki aynı öğelere bakınız. (s. 22)

[BLUETOOTH AYARLARI]/[BASKI KALİTESİ MODU]/[Baskı Parlaklığı]/ [TARİH/SAAT]/[ZAMAN DAMGASI]/[言語 / DİL.]/ [SES AYARI]/[OTOMATİK KAPANMA]/[SIFIRLAMA]/[BİÇİMLENDİRME]/[YAZILIM YÜKSELTME]

Akıllı Telefon Uygulamasıyla Bağlantılı Fonksiyonlar

Aşağıdaki fonksiyonlar, "instax mini Evo" akıllı telefon uygulamasına bağlanıldığında kullanılabilir.



Doğrudan baskı fonksiyonu

Bu fonksiyon, instax baskı için fotoğrafları akıllı telefonunuzdan fotoğraf makinesine göndermenize olanak tanır. Fotoğrafları göndermeden önce taşımak, döndürmek ve yakınlaştırmak için akıllı telefon uygulamasını kullanabilirsiniz.

Uzaktan çekim fonksiyonu

Akıllı telefon uygulamasıyla flaş ve zamanlayıcıyı ayarlayabilir ve uzaktan fotoğraf çekebilirsiniz.

Baskı görüntüsü saklama fonksiyonu

Fotoğraf makinesiyle yazdırılan fotoğrafları akıllı telefon uygulamasına gönderebilir ve bunları instax fotoğrafları olarak akıllı telefonunuza kaydedebilirsiniz.

Teknik Özellikler

■ Fotoğraf Makinesi Fonksiyonu:

Görüntü sensörü	Birincil renk filtreli 1/5 inç CMOS
Kaydedilen piksel sayısı	2560 × 1920
Depolama ortamı	Dahili bellek, microSD/microSDHC hafıza kartı
Depolama kapasitesi	Dahili bellekte yaklaşık 45 görüntü, microSD/microSDHC bellek kartında 1 GB için yaklaşık 850 görüntü
Kayıt yöntemi	DCF uyumlu Exif Ver 2.3
Odak mesafesi	f = 28 mm (35 mm film eşdeğeri)
Açıklık	F2.0
Otomatik odak	Tekli AF (AF Aydınlatıcı ile)
Çekim mesafesi	10 cm ila ∞
Obtüratör hızı	1/4 saniye ila 1/8000 saniye (otomatik geçiş)
Çekim hassasiyeti	ISO100 ila 1600 (otomatik geçiş)
Pozlama kontrolü	Program AE
Pozlama telafisi	-2.0 EV ila +2.0 EV (1/3 EV adımı)
Ölçüm yöntemi	TTL 256 bölünmüş ölçüm, çoklu ölçüm
Beyaz denge	Otomatik, Açık, Gölge, Floresan 1, Floresan 2, Floresan 3, Akkor
Flaş	OTOMATİK FLAŞ/HER ZAMAN AÇIK FLAŞ/KAPALI FLAŞ Flaşlı çekim aralığı: Yaklaşık 50 cm ila 1.5 m
Otomatik zamanlayıcı	Yaklaşık 2 saniye / yaklaşık 10 saniye
Görüntü efektleri	10 lens efekti ve 10 film efekti ile bunların çarpımı sonucu elde edilen toplam 100 efekt

■ Baskı fonksiyonu

Pozlama piksel sayısı	1600 x 600 nokta (Akıllı telefon uygulamasından yazdırıldığında 800 x 600 nokta)
Pozlama çözünürlüğü	25 nokta/mm × 12.5 nokta/mm (635 × 318 dpi, 40 x 80 µm nokta aralığı) Akıllı telefon uygulamasından yazdırıldığında 12.5 nokta/mm (318 dpi, 80 µm nokta aralığı)
Pozlama tonlaması	256 renkten oluşan RGB tonlaması
Arayüz	Standarda uygunluk: Bluetooth Ver. 4.2 (BLE)

Yazdırılabilir görüntü formatı	Bu ünite ile çekilmiş JPEG resimler
Baskı çıktı zamanı	Yaklaşık 16 saniye * Ayrıca başlatmadan hemen sonra instax-Rich Modu kullanılarak yazdırıldığında ilave 7 saniye.
Baskı fonksiyonu	Dahili bellekteki görüntüler ve hafıza kartındaki görüntüler yazdırılabilir
Yeniden yazdır	Baskı geçmişinde saklanan görüntüler için yeniden yazdırma mümkündür (50'ye kadar)

■ Diğer

Akıllı telefon uygulamasıyla bağlantılı fonksiyonlar	Akıllı telefon görüntü yazdırma fonksiyonu, uzaktan çekim fonksiyonu, basılı görüntü aktarma fonksiyonu, aygıt yazılımı yükseltme fonksiyonu
LCD ekran	3.0 inç TFT renkli LCD ekran Piksel sayısı: Yaklaşık 460.000 nokta
Harici arayüz	Micro USB Micro-B (yalnızca şarj için)
Güç kaynağı	Şarj edilebilir lityum iyon pil (dahili tip: çıkarılamaz)
Şarj fonksiyonu	Dahili
Yazdırılabilecek görüntü sayısı	Yaklaşık 100 baskı (tam şarjda) * Baskı sayısı kullanım koşullarına bağlıdır.
Şarj süresi	Yaklaşık 2 ila 3 saat * Şarj süresi sıcaklığa bağlıdır.
Gövde boyutları	87 mm x 122.9 mm x 36 mm (çıkıntılı parçalar hariç)
Gövde ağırlığı	Yaklaşık 285 g
Çalışma ortamı	Sıcaklık: 5°C ila 40°C Nem: %20 ila %80 (yoğuşmasız)
Kullanılan film	FUJIFILM "instax mini" anında baskı filmi (ayrı satılır)

* Yukarıdaki özellikler performansın iyileştirilmesi amacıyla değiştirilebilir.

Sorun/Arıza giderme

Bir sorunu arıza olarak değerlendirmeden önce lütfen aşağıdaki maddeleri kontrol edin. Aşağıda belirtilenlere uygun hareket ettikten sonra dahi sorun devam ederse tamir için servis merkezimizle iletişime geçin ya da aşağıda belirtilen web-sitesini ziyaret edin.

FUJIFILM web-sitesi: <https://www.fujifilm.com/>

Sık karşılaşılan sorunlarla olası nedenleri ve çözüm yolları aşağıda belirtilmektedir...

Sorun	Olası nedeni ve çözümü
Fotoğraf makinesini açamıyorum.	Pil bitmiş olabilir. Makineyi şarj edin.
Pil çabuk bitiyor.	Fotoğraf makinesini çok soğuk bir ortamda kullanıyorsanız, pil daha kısa sürede boşalır. Çekim yapmadan önce makineyi sıcak ortamda tutun.
Kullanım sırasında makine kapanıyor.	Pil seviyesi düşük olabilir. Makineyi şarj edin.
Şarj başlamıyor.	<ul style="list-style-type: none"> • USB güç adaptörü fişinin elektrik prizine doğru şekilde bağlandığından emin olun. • Pili şarj ederken fotoğraf makinesini kapatın. Güç açıksa makine şarj olmaz.
Makinenin şarj olması çok uzun sürüyor.	Düşük sıcaklıklarda şarj işlemi zaman alabilir.
Zamanlayıcı lambası şarj olurken yanıp sönüyor.	Pili +5°C ila +40°C sıcaklık aralığında şarj edin. Makineyi bu aralıkta şarj edemiyorsanız destek merkezimize başvurun.
Deklanşöre bastığımda çekim yapamıyorum.	<ul style="list-style-type: none"> • Makinenin açık olduğundan emin olun. • Pil seviyesi çok düşüğe, fotoğraf makinesini şarj edin. • Dahili bellek veya hafıza kartı doluysa, yeni bir hafıza kartı takın veya gereksiz görüntüleri silin. • Bu ünite ile biçimlendirilmiş bir hafıza kartı kullanın. • Hafıza kartının (altın kısım) temas yüzeyi kirliyse, yumuşak, kuru bir bezle silin. • Hafıza kartı bozuk olabilir. Yeni bir hafıza kartı takın.
Makineyi odaklayamıyorum.	Odaklanması zor nesnelere çekmek için AF/AE kilidini kullanın.
Flaş patlamıyor.	Flaş ayarının kapalı olarak seçilmediğini kontrol edin. Kapalı flaş ayarının dışında bir ayar seçin.
Flaş patlamasına rağmen görüntü karanlık.	<ul style="list-style-type: none"> • Nesneden çok uzak olmadığınızı kontrol edin. Lütfen flaş menzili içinde çekim yapın. Yaklaşık 50 cm ila 1.5 m. • Flaşı parmaklarınızla engellemek için makineyi doğru şekilde tutun.

Sorun	Olası nedeni ve çözümü
Görüntü bulanık.	<ul style="list-style-type: none"> Lensin üzerinde parmak izi gibi kirler varsa temizleyin. Fotoğraf çekmeden önce AF çerçevesinin yeşil olduğundan emin olun.
Makine düzgün çalışmıyor.	<ul style="list-style-type: none"> Geçici bir arıza olabilir. Sıfırlama tuşuna basın. Hâlen normal çalışmıyorsa, tamir için servis merkezimize iletişime geçin. Pil bitmiş olabilir. Makineyi şarj edin.
Film paketi takılamıyor veya kolaylıkla takılamıyor.	<ul style="list-style-type: none"> FUJIFILM "INSTAX mini" anında baskı filmi kullanın (diğer filmler kullanılamaz). Filmi takabilmek için paket üzerindeki sarı işareti makine gövdesindeki sarı hizalama işaretiyle hizalayın.
Film çıkarılmıyor.	<ul style="list-style-type: none"> Film, titreşim veya düşme sonucu aldığı bir darbe nedeniyle yanlış hizalanmış olabilir. Lütfen yeni bir film paketi takın. Film sıkışmışsa, makineyi kapatın ve tekrar açın. Sorun devam ederse, sıkışan filmi çıkarın ve ardından yeni bir film paketi takın.
Çıktısı alınmış fotoğrafların bazıları veya tamamı beyaz.	Tüm film pozları bitene kadar film kapağını açmayın. Kapak açılırsa, pozlanmayan film zamanından önce pozlamaya maruz kalacaktır. Erken pozlanmış film, üzerinde görüntü olmadan beyaz renkte olacaktır.
Baskı düzgün değil.	<ul style="list-style-type: none"> Baskı işleminin hemen ardından çıktıyı sallamayın, bükmeyin, katlamayın veya tutmayın. Film çıkarma yuvasını kapatmayın.

Bu ürün, doğru şekilde ve Kullanım Kılavuzu ile verilen talimatlara uygun olarak kullanıldığında kullanıcının güvenliğini sağlayacak şekilde tasarlanmıştır. Hem ürünün hem de "instax mini" filminin düzgün bir şekilde kullanılması ve sadece Kullanım Kılavuzu'nda ve "instax mini" film talimatlarında belirtildiği gibi fotoğraf baskısı alınması için kullanılması önemlidir. İleride başvurmak için Kullanım Kılavuzunu güvenli ve kolay erişilebilir bir yerde saklayın.

⚠ UYARI

Bu sembol, yaralanma veya ölüme neden olabilecek tehlikeyi belirtir. Lütfen bu talimatlara uyun.

⚠ UYARI

- ⚠ **Aşağıdaki durumlardan herhangi biri meydana gelirse, hemen Micro USB kabloyu çıkarın, makineyi kapatın ve kullanmayı bırakın.**
 - Makine ısınıyor, duman çıkarıyor, yanık kokusu veriyor veya olağan dışı çalışıyor.
 - Makine suya düştü veya makineye yabancı cisim girdi.
- ⚠ **Bu cihazda bir dahili pil bulunmaktadır. Isıya maruz bırakmayın, ateşe atmayın, düşürmeyin veya darbeye maruz bırakmayın. Aksi durum fotoğraf makinesinin patlamasına neden olabilir.**

⚠ UYARI

- ⚠ Bu ürünü asla parçalarına ayırmaya çalışmayın. Yaralanabilirsiniz.
- ⚠ Fotoğraf makinesi düzgün çalışmıyorsa, yaralanmayı önlemek için kendi başınıza onarmaya çalışmayın.
- ⚠ Bu ürün, iç kısımları görünecek şekilde düşürülürse veya hasar görürse, ürüne dokunmayın. FUJIFILM satıcınızla iletişime geçin.
- ⚠ Arka kapağın iç kısmındaki parçalara dokunmayın. Bu durum yaralanmaya neden olabilir.
- ⚠ Bu ürünü kesinlikle ıslatmayın veya ıslak elle tutmayın. Bu durum, elektrik çarpmasına neden olabilir.
- ⚠ Pil tamamen şarj olduktan sonra Micro USB kabloyu çıkarın.
- ⚠ Küçük çocukların ulaşamayacağı yerlerde tutun. Bu ürün bir çocuğun elinde yaralanmaya neden olabilir.
- ⚠ Makine veya AC güç adaptörünü bir bez veya battaniye ile kapatmayın veya sarmayın. Bu durum, ısının birikmesine ve gövdenin bozulmasına veya yangına neden olabilir.



"CE" işareti, bu ürünün güvenlik, halk sağlığı, çevrenin ve tüketicinin korunmasına ilişkin AB (Avrupa Birliği) gerekliliklerini karşıladığını onaylar. ("CE", Conformité Européenne'nin kısaltmasıdır.)

FUJIFILM, "FI019" telsiz ekipmanı tipinin 2014/53/EU sayılı Direktife uygun olduğunu beyan eder.
Ayrıntılı bilgi için bkz.
https://www.fujifilm.com/products/instant_photo/cameras/instax_mini_evo/

**UK
CA**

"UKCA" işareti, bu ürünün Büyük Britanya'nın (İngiltere, İskoçya, Galler) güvenlik, halk sağlığı, çevre ve tüketicinin korunmasına ilişkin gerekliliklerini karşıladığını onaylar.
*UKCA: Birleşik Krallık Uygunluk Değerlendirmesi.

Basit Makine Bakımı

■ Makine ve Pilin Kullanımı/Taşınması

- DİKKAT - Kullanım, depolama, nakliye veya imha sırasında patlamaya veya yanıcı sıvı veya gaz sızıntısına neden olabilecek güneş ışığı, ateş veya benzeri aşırı ısıya maruz bırakmayın.
- DİKKAT - Pili ateşe veya sıcak fırına atmayın ya da mekanik olarak ezmeyin veya kesmeyin; aksi durum patlamaya neden olabilir.
- DİKKAT - Yüksek rakımda aşırı düşük hava basıncına maruz bırakmayın; bu durum patlamaya veya yanıcı sıvı/gaz sızıntısına neden olabilir.

■ Makinenin Bakımı

1. Tüm film pozları kullanılana kadar film kapağını açmayın, aksi takdirde kalan film zamanından önce pozlanır ve kullanılamaz hâle gelir.
2. Fotoğraf makinesi kırılabilir bir nesnedir. Suya, kuma veya kumlu materyallere maruz bırakmayın.
3. Cep telefonları veya diğer benzer elektronik ürünler için yapılmış bir kayış/askı ile kullanmayın. Bu askılar genellikle fotoğraf makinenizi güvenli bir şekilde tutamayacak kadar zayıftır. Güvenliğiniz için sadece fotoğraf makineniz için tasarlanmış askıları, özel olarak tasarlandığı ve belirtildiği şekliyle kullanın.
4. Kirleri uzaklaştırırken tiner veya alkol gibi çözücüler kullanmayın.
5. Makinenizi doğrudan güneş ışığı altında veya bir otomobilin içi gibi sıcak yerlerde bırakmayın. Makineyi uzun süreyle nemli yerlerde bırakmayın.
6. Naftalin gibi güve kovucu gazlar makinenizi ve baskılarınızı etkileyebilir. Makinenizi ve baskılarınızı güvenli ve kuru bir yerde saklamaya özen gösterin.
7. Makinenizin kullanılabilirliği sıcaklık aralığının +5°C ila +40°C olduğunu unutmayın.
8. Basılı materyallerin telif hakkını, görüntü haklarını, mahremiyeti veya diğer kişisel hakları ihlal etmemesine ve kamu ahlakını rencide etmemesine büyük özen gösterin. Başkalarının haklarını ihlal eden, kamu ahlakına aykırı olan veya rahatsızlık veren eylemler kanunen cezalandırılabilir veya başka bir surette davaya konu edilebilir.

■ LCD Ekranı Kullanma

LCD Ekran keskin veya katı nesnelere tarafından kolayca çizilebileceğinden veya zarar görebileceğinden, LCD Ekranın üzerine koruyucu bir tabaka (piyasadan temin edilebilir) takmanızı öneririz.

■ Pilin Şarj Edilmesi

Pil üretim sırasında şarj edilmemiştir. Lütfen ilk kullanımdan önce pili tamamen şarj edin.

Verilen Micro USB kabloyu kullanarak pili şarj edin. +10°C'nin altındaki veya +35°C'nin üzerindeki ortam sıcaklıklarında şarj süreleri artar. Pili +40°C'nin üzerindeki sıcaklıklarda veya +5°C'nin altındaki sıcaklıklarda şarj etmeye çalışmayın, bu durumda pil şarj olmaz.

■ Pil Ömrü

Normal sıcaklıklarda, pil yaklaşık 300 kez şarj edilebilir. Pilin şarjı tutma süresinde gözle görülür bir azalma, pilin kullanım ömrünün sonuna geldiğini gösterir.

■ Dikkat: Pili Kullanma

Pil ve makine gövdesi uzun süre kullanıldıktan sonra ısınabilir. Bu normaldir.

■ Sertifika İşaretleri Film Bölmesinin İçinde Bulunur.

■ Baskı Esnasında Dikkat Edilecekler



■ "instax mini" Film ve Baskı Kısmı Bakımı

Film kullanım talimatları için FUJIFILM Anında Baskı Filmi "instax mini" bölümüne bakınız. Güvenli ve uygun kullanım için tüm talimatlara uyun.

1. Filmi serin bir yerde saklayın. Filmi, sıcaklığın aşırı yüksek olduğu bir yerde (örneğin, kapalı bir arabada) uzun süreler bırakmayın.
2. Filmi delmeyin, yırtmayın veya kesmeyin. Film hasar görürse kullanmayın.
3. Bir film paketi taktığınızda, filmi mümkün olan en kısa sürede kullanın.
4. Film, sıcaklığın aşırı yüksek veya düşük olduğu bir yerde tutuluyorsa, yazdırmaya başlamadan önce oda sıcaklığına getirin.
5. Filmi "Son Kullanma" tarihinden önce kullandığınızdan emin olun.
6. Havalimanı bagaj taraması ve güçlü diğer X ışınlarına maruz bırakmayın. Kullanılmayan film üzerinde buğulanma vb. etkiler görülebilir. Fotoğraf makinesini ve/veya filmini uçakta el bagajı olarak taşımanızı tavsiye ederiz. (Daha fazla bilgiyi ilgili havalimanı personelinin alabilirsiniz.)
7. Güçlü ışıktan kaçının ve almış olduğunuz baskıları serin ve kuru bir yerde saklayın.
8. Az miktarda kostik macun (yüksek alkali) içerdiğinden filmi delmeyin veya kesmeyin. Çocukların veya hayvanların filmi ağızlarıyla temas ettirmelerine kesinlikle izin vermeyin. Ayrıca macunun cilt veya giysilerle temas etmediğinden emin olun.
9. Filmin içindeki macun cilt veya giysilerle temas ederse, derhal bol suyla yıkayın. Macun göz veya ağız ile temas ederse, bölgeyi derhal bol su ile yıkayın ve doktora başvurun. Baskı alındıktan sonra filmin içindeki alkanalinin yaklaşık 10 dakika boyunca aktif kaldığını unutmayın.

Avrupa'daki izlenebilirlik bilgileri

FUJIFILM TÜRKİYE

Adres, Mahmutbey Mahallesi Taşocağı yolu Cad. No:9

Bağcılar 34218 İstanbul - Türkiye

FUJIFILM

FUJIFILM Corporation

7-3, AKASAKA 9-CHOME, MINATO-KU, TOKYO 107-0052, JAPAN